



CAHIER PEDAGOGIQUE
APPRENTISSAGE DU VOLLEY-BALL
A L'ECOLE PRIMAIRE

Comité Départemental du Maine et Loire de Volley Ball
Maison Départementale des Sports
7 rue Pierre de Coubertin – BP 43527 – 49136 Les Ponts de Cé
Tél. : 02.41.79.49.87 - Email : volley49@yahoo.fr

www.comitevolley49.com

APPRENTISSAGE du VOLLEY-BALL
à l'ÉCOLE PRIMAIRE

SEANCE 1 _____ Pages 3 à 5.

SEANCE 2 _____ Pages 6 à 8.

SEANCE 3 _____ Pages 9 à 11.

SEANCE 4 _____ Pages 12 à 14.

SEANCE 5 _____ Pages 15 à 16.

LEGENDES _____ Page 17.

LEXIQUE _____ Page 18.

LES FONDAMENTAUX TECHNIQUES _____ Page 19.

FEUILLE DE MATCH avec 4 EQUIPES _____ Page 20.

FEUILLE DE MATCH avec 3 EQUIPES _____ Page 21.

ADRESSES UTILES _____ Page 22.

NOTES _____ Page 23.

SEANCE 1

OBJECTIF DE LA SEANCE :
Prendre contact avec le ballon de volley.
Se placer en fonction de la trajectoire du ballon.

DUREE DE LA SÉANCE : 1H00

DUREE DE LA SITUATION : 15 min

MATERIEL :

Filet ou corde (élastique)
15 à 20 plots ballons

MISE EN TRAIN : « LA CHASSE AUX BALLONS »

BUT DE LA SITUATION :

Envoyer plus de ballons que l'équipe adverse dans la zone du fond.

DEROULEMENT :

L'élève qui a un ballon doit le faire rouler sous le filet.

L'élève qui n'a pas de ballon doit bloquer les ballons venant du camp adverse (avec ses mains).

Tout ballon se trouvant dans la zone du fond ne peut-être relancé.

CRITERES DE REALISATION OU DE REUSSITE :

Lancer le ballon en position de départ, c'est-à-dire le ballon entre les genoux (jambes écartées).

Envoyer le ballon dans la zone du fond adverse.

MISE EN PLACE :

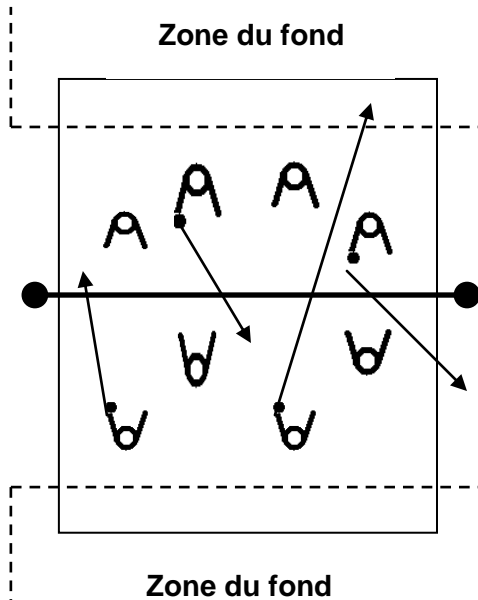

VARIABLES :

Lancer le ballon au-dessus du filet (un rebond minimum dans le camp adverse).

Espace : Modifier la distance entre le filet et la zone du fond.

SEANCE 1

OBJECTIF DE LA SEANCE :
Prendre contact avec le ballon de volley.
Se placer en fonction de la trajectoire du ballon.

DUREE DE LA SÉANCE : 1H 00

DUREE DE LA SITUATION : 15 min

MATERIEL :

Filet ou corde (élastique)
15 à 20 plots ballons

SITUATION D'APPRENTISSAGE : « LA PASSE ET SUIT » (en manchette)

BUT DE LA SITUATION :

Envoyer le ballon au-dessus du filet en visant son partenaire.

DEROULEMENT :

A lance le ballon à B, B bloque le ballon.

B relance le ballon à C et ainsi de suite

Le lanceur suit son ballon pour se placer derrière la colonne opposée.

CRITERES DE REALISATION OU DE REUSSITE :

Lancer le ballon en cloche, position de départ, le ballon entre les genoux.

Bloquer le ballon en position panier.

Viser la cible en passant par-dessus le filet.

MISE EN PLACE :

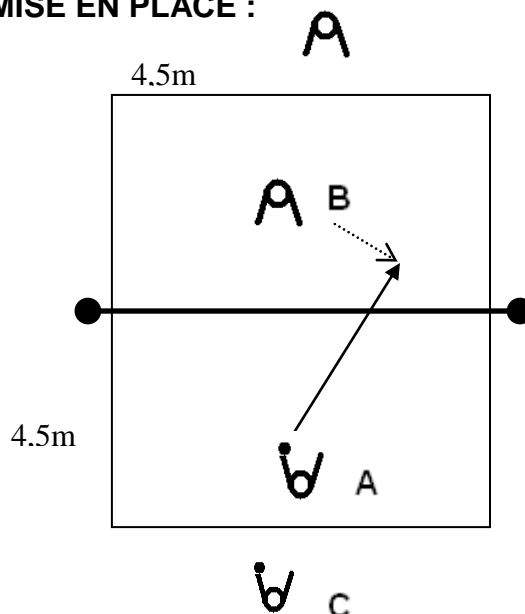

VARIABLES :

Opposition entre le lanceur et le réceptionneur (match en lancers de balle 1x1).

A et B ne suivent pas leur ballon et jouent l'un contre l'autre en manchette.

SEANCE 1

OBJECTIF DE LA SEANCE :
Prendre contact avec le ballon de volley.
Se placer en fonction de la trajectoire du ballon.

DUREE DE LA SÉANCE : 1H 00

DUREE DE LA SITUATION : 15 min

MATERIEL :

Filet ou corde (élastique)
15 à 20 plots ballons

SITUATION D'APPRENTISSAGE : « LA PASSE ET SUIT » (en passe haute)

BUT DE LA SITUATION :

Envoyer le ballon au-dessus du filet en visant son partenaire.

DEROULEMENT :

A lance le ballon à B, B bloque le ballon.

B relance le ballon à C et ainsi de suite

Le lanceur suit son ballon pour se placer derrière la colonne opposée.

MISE EN PLACE :

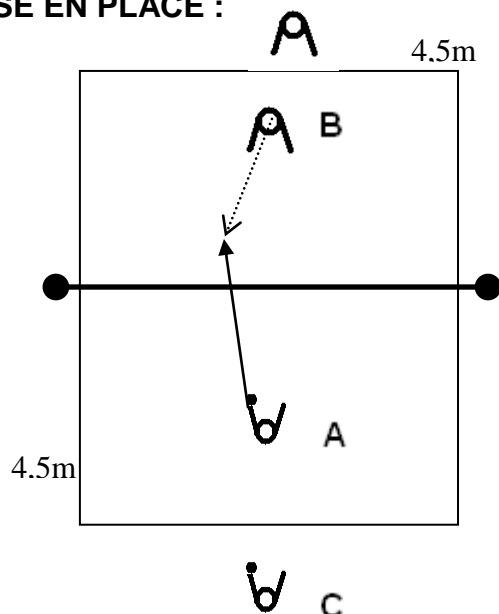

CRITERES DE REALISATION OU DE REUSSITE :

Lancer le ballon en cloche, position de départ, le ballon entre les genoux.

Bloquer le ballon **avec les mains au-dessus de la tête.**

Viser la cible en passant par-dessus le filet.

VARIABLES :

Opposition entre le lanceur et le passeur (**match en pousse ballon 1x1**).

A et B ne suivent pas leur ballon et jouent l'un contre l'autre en passe haute.

SEANCE 2

OBJECTIF DE LA SEANCE :
Maîtriser la technique du service.

DUREE DE LA SÉANCE : 1H 00
DUREE DE LA SITUATION : **07 min**

MATERIEL :
Filet ou corde (élastique)
15 à 20 plots ballons

MISE EN TRAIN : « 1,2,3 EN COURSE »

BUT DE LA SITUATION :
Courir à la même vitesse, réagir à une consigne codée.

DEROULEMENT :

Les élèves sont alignés au fond de la salle et doivent la traverser en courant à la même vitesse.

CRITERES DE REALISATION OU DE REUSSITE :

Tous les enfants forment une seule et même ligne.
Arriver tous ensemble sur la ligne de fond.

VARIABLES :

L'enseignant annonce le chiffre « 1 »
les élèves doivent réaliser **1 demi-tour sur eux-mêmes sans changer de direction.**

L'enseignant annonce le chiffre « 2 »
les élèves **changent de direction.**

L'enseignant annonce le chiffre « 3 »
les élèves réalisent **1 demi-tour sur eux-mêmes et changent de direction.**

L'enseignant annonce en alternance les chiffres sur la même traversée.

SEANCE 2

OBJECTIF DE LA SEANCE :
Maîtriser la technique du service.

DUREE DE LA SÉANCE : 1H 00

DUREE DE LA SITUATION : **20 min**

MATERIEL :

Filet ou corde (élastique)
15 à 20 plots ballons

SITUATION D'APPRENTISSAGE : «L'ECHELLE»

BUT DE LA SITUATION :

Servir en s'éloignant du filet.

DEROULEMENT :

A sert d'une zone et envoie le ballon dans le terrain de B.

B fait rouler le ballon sous le filet vers A.

Si A réussit son service il monte d'une zone.

Si A rate son service il descend d'une zone.

A doit réaliser 5 services au total, puis B le remplace.

CRITERES DE REALISATION OU DE REUSSITE :

Envoyer le ballon par-dessus le filet et le faire atterrir dans les limites du camp adverse.

Atteindre la zone la plus éloignés du filet.

MISE EN PLACE :

Camp 2

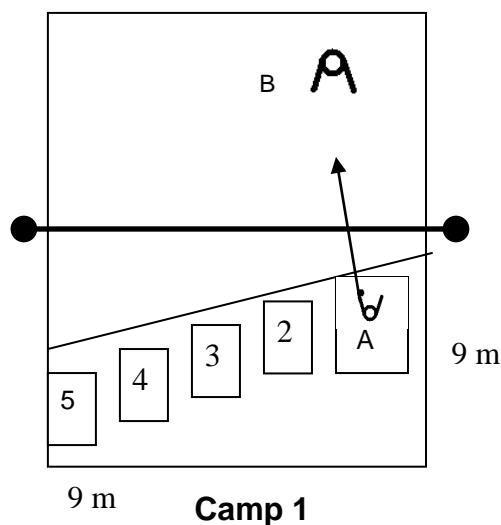

VARIABLES :

Espace : Faire varier les distances entre les zones, réduire ou agrandir le camp de B.

Temps : Imposer une durée de réalisation.
Faire varier le nombre de zones.

SEANCE 2

OBJECTIF DE LA SEANCE :
Maîtriser la technique du service.

DUREE DE LA SÉANCE : 1H 00

DUREE DE LA SITUATION : **20 min**

MATERIEL :

Filet ou corde (élastique)
15 à 20 plots ballons

SITUATION D'APPRENTISSAGE : «1x1 OPPOSITION SERVICE-MANCHETTE »

BUT DE LA SITUATION :

Apprendre les règles du jeu : « Qui gagne ? Qui sert ? »

DEROULEMENT :

Match de 4 minutes.

Rotation des joueurs à l'issue du temps écoulé.

Si égalité entre les 2 joueurs, jouer un dernier point.

CRITERES DE REALISATION OU DE REUSSITE :

Les élèves savent justifier qui a le droit de servir.

A sert.

Si le ballon tombe dans le terrain de B ou B renvoie en dehors des limites du terrain de A, alors A gagne le droit de resservir.

Si A perd l'échange, B gagne le droit de servir.

MISE EN PLACE :

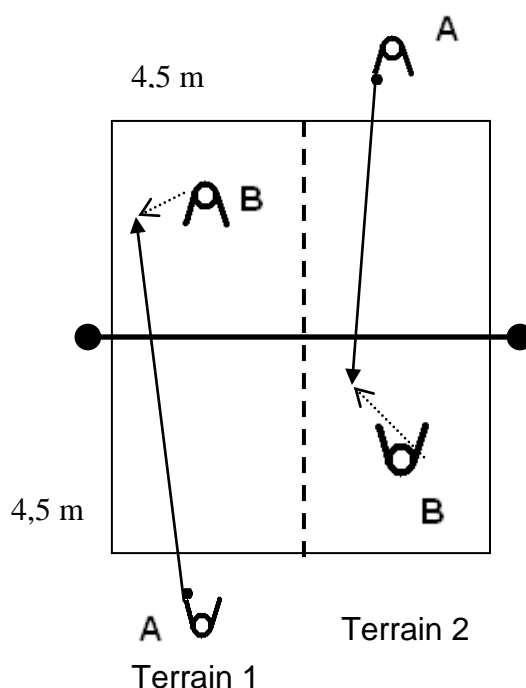

SÉANCE 3

OBJECTIF DE LA SEANCE :
S'organiser à 2 pour défendre son terrain.

DUREE DE LA SÉANCE : 1H 00

DUREE DE LA SITUATION : 07 min

MATERIEL :

Filet ou corde (élastique)
15 à 20 plots ballons

MISE EN TRAIN : « LES LIGNES »

BUT DE LA SITUATION :
Observer et de mémoriser.

DEROULEMENT :

Les élèves doivent courir sur les lignes de la salle en s'inventant un itinéraire pour pouvoir le réaliser en sens inverse au signal de l'enseignant.

A chaque croisement de ligne, l'élève peut changer de direction.

A chaque croisement de deux élèves sur la même ligne l'élève le plus petit passe entre les jambes écartées du plus grand puis les deux élèves continuent leurs itinéraires.

VARIABLES :

A chaque croisement de 2 élèves sur la même ligne l'élève le plus grand passe entre les jambes écartées du plus petit.

Faire la même chose en dribblant avec un ballon, au moment du croisement entre les 2 élèves, celui qui est debout bloque le ballon et celui qui est par terre fait rouler le ballon sans le perdre.

CRITERES DE REALISATION OU DE REUSSITE:

Se souvenir de son itinéraire et retrouver son point de départ.

SÉANCE 3

OBJECTIF DE LA SEANCE :
S'organiser à 2 pour défendre son terrain.

DUREE DE LA SÉANCE : 1H 00

DUREE DE LA SITUATION : **20 min**

MATERIEL :

Filet ou corde (élastique)
15 à 20 plots ballons

SITUATION D'APPRENTISSAGE : « 1 x 2 »

BUT DE LA SITUATION :

Communiquer pour savoir qui renvoie le ballon.

DEROULEMENT :

A envoie le ballon sur les récepteurs, l'un d'entre eux doit bloquer le ballon en disant « J'AI ».

CRITERES DE REALISATION OU DE REUSSITE:

Annoncer « J'AI » avant le contact de balle.

MISE EN PLACE :

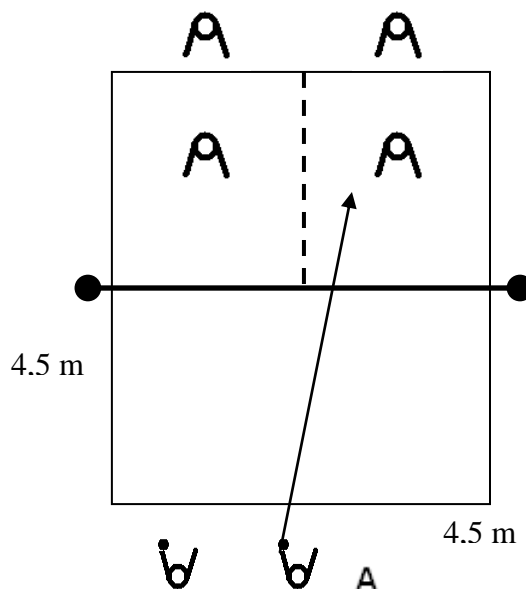

VARIABLES :

Temps : La même équipe de 2 élèves reste pendant un temps donné (ex : 3 min).

Espace : Le terrain de A est plus petit que celui de l'équipe B.

L'équipe B renvoie le ballon en manchette ou en passe haute.

A sert sur les récepteurs.

SÉANCE 3

OBJECTIF DE LA SEANCE :
S'organiser à 2 pour défendre son terrain.

DUREE DE LA SÉANCE : 1H 00

DUREE DE LA SITUATION : 20 min

MATERIEL :

Filet ou corde (élastique)
15 à 20 plots ballons

SITUATION D'APPRENTISSAGE : « JEU A 2 BALLONS »

BUT DE LA SITUATION :

Occuper au mieux l'espace pour défendre son terrain.

DEROULEMENT :

A exécute un service.

Si le service tombe dans le terrain de B, alors B envoie un autre ballon dans le terrain de A au moment où le 1^{er} ballon touche son terrain.

Puis A et B doivent faire le maximum d'échange en manchette. Une fois l'échange terminé les 2 élèves changent de côté.

A doit exécuter un service puis venir se placer au centre de son terrain.

B doit être placé au centre de son terrain avec un ballon.

B lance le ballon en cloche, en partant avec les mains entre les genoux.

MISE EN PLACE :

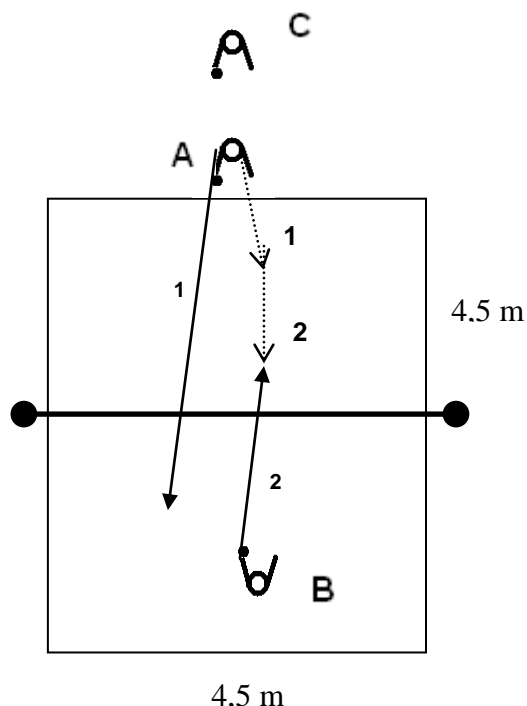

CRITERES DE REALISATION OU DE REUSSITE :

Réussir un service.

Pouvoir renvoyer le ballon avec un minimum de déplacement.

VARIABLES :

L'échange entre les 2 élèves est un match, le gagnant marque 1 pt et va du côté du service.

SÉANCE 4

OBJECTIF DE LA SEANCE :
Apprendre à gérer un match.

DUREE DE LA SÉANCE : 1H 00
DUREE DE LA SITUATION : **07 min**

MATERIEL :
Filet ou corde (élastique)
15 à 20 plots ballons

MISE EN TRAIN : « LA LOCOMOTIVE »

BUT DE LA SITUATION :
Se déplacer en groupe, mémoriser une consigne codée et réagir rapidement.

DEROULEMENT :

Chaque groupe d'élèves représente 1 train, chaque élève représente 1 wagon, le wagon de tête représente la locomotive. La locomotive guide son train et court dans toute la salle.
Aucune locomotive ne doit perdre de wagon.

CRITERES DE REALISATION OU DE REUSSITE :

Tout le train doit aller à la même vitesse.

VARIABLES :

L'enseignant annonce en alternance les chiffres suivant : **1, 2, 3 et 4.**
Ces chiffres désignent une action.

1 : Changement de locomotive, c'est-à-dire que le dernier wagon sprinte pour rattraper la tête du train et se positionner en tant que locomotive.

2 : le train coure en faisant des monter de genoux.

3 : Même chose en talon-fesse.

4 : Même chose en marche en canard.

SÉANCE 4

OBJECTIF DE LA SEANCE :
Apprendre à gérer un match.

DUREE DE LA SÉANCE : 1H 00

DUREE DE LA SITUATION : **20 min**

MATERIEL :

Filet ou corde (élastique)
15 à 20 plots ballons

SITUATION D'APPRENTISSAGE: « MATCH 2x2 »

BUT DE LA SITUATION :

Apprendre à changer de serveur.

DEROULEMENT :

A1 sert puis les équipes jouent l'échange. L'équipe gagnante sert pour l'échange suivant.

Si l'équipe A gagne c'est A2 qui sert.

Si l'équipe B gagne c'est B1 qui sert.

Si B gagne ce nouvel échange c'est B2 qui sert.

Déterminer l'équipe qui gagne le point.

A chaque point, rendre le ballon au serveur en faisant rouler le ballon sous le filet.

MISE EN PLACE :

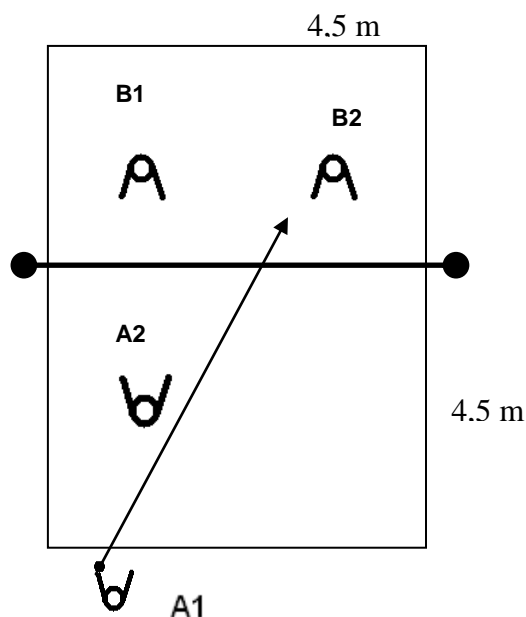

CRITERES DE REALISATION OU DE REUSSITE :

Les élèves savent qui doit servir.

VARIABLES :

A1 sert pour l'équipe A, si A gagne l'échange, A1 sert à nouveau et 3 fois de suite au maximum.

Si A gagne le 3^{ème} échange sur le service de A1 alors A2 sert l'échange suivant.

SÉANCE 4

OBJECTIF DE LA SEANCE :
Apprendre à gérer un match.

DUREE DE LA SÉANCE : 1H 00

DUREE DE LA SITUATION : **20 min**

MATERIEL :

Filet ou corde (élastique) 15 à 20 plots

Ballons 6 sifflets (max.)

SITUATION D'APPRENTISSAGE : « MATCH 2x2 AVEC ARBITRAGE »

BUT DE LA SITUATION :
Apprendre à arbitrer.

DEROULEMENT :

L'équipe **A** joue contre l'équipe **B** et l'équipe **C** arbitre.

C1 arbitre et C2 contrôle la rotation des serveurs.

Puis l'équipe **B** contre l'équipe **C** et l'équipe **A** arbitre.

L'équipe **C** contre l'équipe et **A** l'équipe **B** arbitre.

Au début de l'échange : C1 indique l'équipe qui sert en ayant le bras tendu puis siffle en repliant le bras vers le fil.

A la fin de l'échange : C1 siffle et indique l'équipe gagnante en tendant le bras vers celle-ci.

CRITERES DE REALISATION :

Respect de l'arbitrage.

MISE EN PLACE :

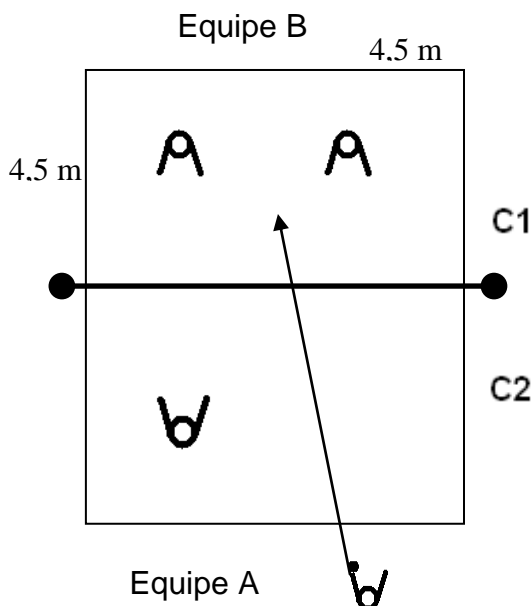

SÉANCE 5

OBJECTIF DE LA SEANCE :
Gérer et organiser un tournoi.

DUREE DE LA SÉANCE : 1H 00

DUREE DE LA SITUATION : **07 min**

MATERIEL :

Filet ou corde (élastique)
15 à 20 plots ballons

MISE EN TRAIN : « VITESSE-BALLON »

BUT DE LA SITUATION :

Réagir rapidement.

DEROULEMENT :

Les élèves de la ligne B font rouler le ballon entre les jambes des élèves de la ligne A.

Les élèves A doivent rattraper le ballon.

Les élèves B sont placés en arrière des élèves A, avec un ballon qu'ils tiennent avec les mains entre les genoux.

Les élèves A sont placés en position de départ, les yeux rivés sur le mur en face.

Exécuter 5 lancers chacun.

Une fois réalisée, les élèves A deviennent les lanceurs.

CRITERE DE REALISATION OU DE REUSSITE:

A doit rattraper le ballon avant qu'il dépasse la ligne de fond du terrain de volley.

MISE EN PLACE :

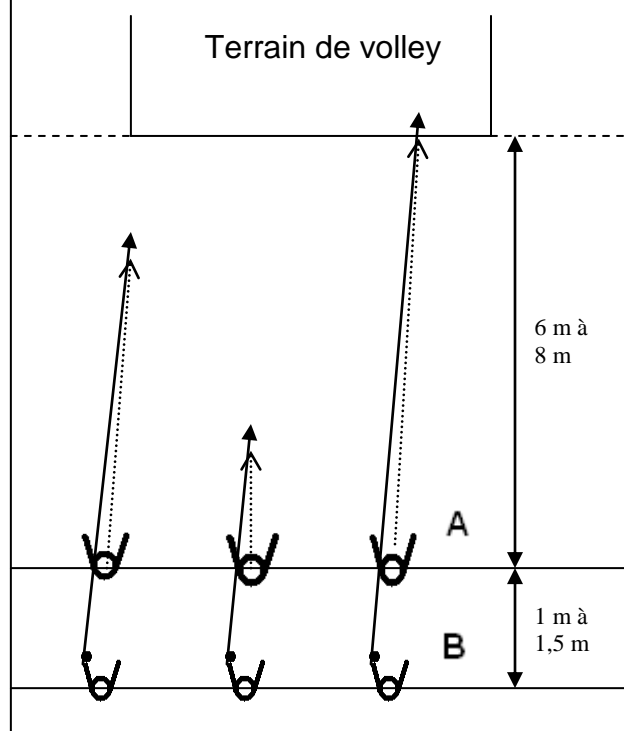

VARIABLES :

B lance le ballon en cloche au-dessus de A, celui-ci doit le rattraper avant que le ballon ne fasse plus de 3 rebonds au sol.

SÉANCE 5

OBJECTIF DE LA SEANCE :
Gérer et organiser un tournoi.

DUREE DE LA SÉANCE : 1H 00

DUREE DE LA SITUATION : 30 min

MATERIEL :

Filet ou corde (élastique) 15 à 20 plots
Ballons 6 sifflets (max.)
12 feuilles de matchs et 12 crayons.

SITUATION D'APPRENTISSAGE :

« MATCH 2x2 AVEC ARBITRAGE
ET FEUILLE DE MATCH »

BUT DE LA SITUATION :

Apprendre à compter les points sur la feuille de match.

DEROULEMENT :

L'équipe **A** joue contre l'équipe **B** et l'équipe **C** arbitre.

C1 arbitre et C2 compte les points sur la feuille de match.

Puis l'équipe **B** contre l'équipe **C** et l'équipe **A** arbitre.

L'équipe **C** contre l'équipe **A** et l'équipe **B** arbitre.

CONSIGNES :

C2 doit observer le jeu et C1 décide qui marque le point.

CRITERES DE REALISATION :

C2 doit être capable de donner le score à la fin du match.

MISE EN PLACE :

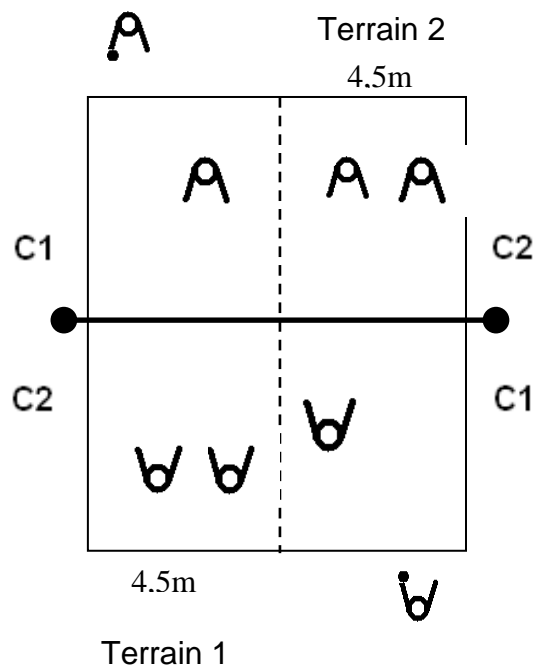

LEGENDE

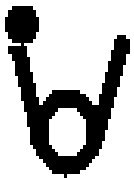

: Elève avec un ballon.

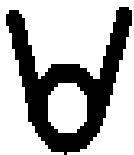

: Elève sans ballon.

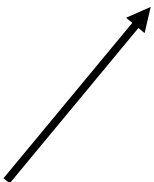

: Trajectoire du ballon.

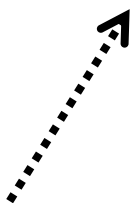

: Déplacement de l'élève.



: Séparation

LEXIQUE

✓ POSITION DE DEPART:

Attitude préparatoire : jambes écartées, pieds sur la même ligne horizontale, genoux fléchis, mains sur les genoux et regard dirigé vers le camp adverse.

✓ POSITION PANIER :

Attitude qui suit une action de déplacement consistant à bloquer le ballon devant soit en pliant ses avant-bras sur le ballon, ceci en ayant les jambes écartées et les genoux fléchis

✓ BALLON EN CLOCHE :

Trajectoire montante puis descendante du ballon.

✓ JEU 1x1 OU 2x2 :

Jeu d'opposition entre 1 joueur ou 2 joueurs.

✓ LE SERVICE :

Action permettant d'engager le jeu et de gagner un point.

✓ LA RECEPTION :

Action avec ses avant-bras permettant de renvoyer le ballon dans le camp adverse ou de passer le ballon à son coéquipier.

✓ LA PASSE HAUTE :

Action avec ses 2 mains (ses 10 doigts) permettant de renvoyer le ballon dans le camp adverse ou de passer le ballon à son coéquipier.

✓ RPS :

Rally Point System (Anglais).

Chaque échange rapporte 1 point à une équipe en fonction de l'équipe gagnant l'échange.

(Il n'est plus obligatoire d'avoir le service pour marquer un point.)

LES FONDAMENTAUX TECHNIQUES

✓ LE SERVICE BAS :

- Pied gauche devant (pour les droitiers), inversement pour les gauchers.
- Ballon tenu main gauche (pour les droitiers), à hauteur du nombril, épaule perpendiculaire au filet.
- Bras frappeur tendus et tonique, avant et pendant la frappe.
- Contact avec le ballon à l'intérieur du poignet.

✓ LA MANCHETTE :

- A partir de la position de départ, se déplacer rapidement, puis s'arrêter à la chute du ballon.
- Bras tendus, accrocher ses mains (position "W").
- Le contact avec le ballon se fait avec les avant-bras.
- Durant le contact avec le ballon, il faut l'accompagner avec ses bras et ses jambes.

✓ LA PASSE HAUTE :

- A partir de la position de départ, se déplacer rapidement, puis s'arrêter à la chute du ballon.
- Monter ses bras tendus, jusqu'à placer les mains devant et au-dessus du front.
- Le contact avec le ballon se fait avec les mains ouvertes, légèrement arrondies (prenant la forme du ballon).
- Durant le contact avec le ballon, il faut l'accompagner avec ses bras et ses jambes.

FEUILLE DE MATCH avec 4 EQUIPES

POULE N° <input style="width: 80%;" type="text"/>	A: <input style="width: 90%;" type="text"/>	B: <input style="width: 90%;" type="text"/>
le 1er monte d'une poule le 4ème descend d'une poule les 2èmes et 3èmes restent dans la même poule		
classement de la poule	C: <input style="width: 90%;" type="text"/>	D: <input style="width: 90%;" type="text"/>
1er <input style="width: 90%;" type="text"/>		
2ème <input style="width: 90%;" type="text"/>		
3ème <input style="width: 90%;" type="text"/>		
4ème <input style="width: 90%;" type="text"/>		

1er MATCH	A	B	1er MATCH																																																																																			
arbitre : C																																																																																						
<table border="1" style="width: 100%; border-collapse: collapse;"> <tr><td>1</td><td>2</td><td>3</td><td>4</td><td>5</td><td>6</td><td>7</td><td>8</td><td>9</td><td>10</td></tr> <tr><td>11</td><td>12</td><td>13</td><td>14</td><td>15</td><td>16</td><td>17</td><td>18</td><td>19</td><td>20</td></tr> <tr><td>21</td><td>22</td><td>23</td><td>24</td><td>25</td><td>26</td><td>27</td><td>28</td><td>29</td><td>30</td></tr> <tr><td>31</td><td>32</td><td>33</td><td>34</td><td>35</td><td>36</td><td>37</td><td>38</td><td>39</td><td>40</td></tr> </table>	1	2	3	4	5	6	7	8	9	10	11	12	13	14	15	16	17	18	19	20	21	22	23	24	25	26	27	28	29	30	31	32	33	34	35	36	37	38	39	40	<table border="1" style="width: 100%; border-collapse: collapse;"> <tr><td>RESULTAT</td><td>RESULTAT</td></tr> <tr><td style="height: 40px;"></td><td style="height: 40px;"></td></tr> </table>	RESULTAT	RESULTAT			<table border="1" style="width: 100%; border-collapse: collapse;"> <tr><td>1</td><td>2</td><td>3</td><td>4</td><td>5</td><td>6</td><td>7</td><td>8</td><td>9</td><td>10</td></tr> <tr><td>11</td><td>12</td><td>13</td><td>14</td><td>15</td><td>16</td><td>17</td><td>18</td><td>19</td><td>20</td></tr> <tr><td>21</td><td>22</td><td>23</td><td>24</td><td>25</td><td>26</td><td>27</td><td>28</td><td>29</td><td>30</td></tr> <tr><td>31</td><td>32</td><td>33</td><td>34</td><td>35</td><td>36</td><td>37</td><td>38</td><td>39</td><td>40</td></tr> </table>	1	2	3	4	5	6	7	8	9	10	11	12	13	14	15	16	17	18	19	20	21	22	23	24	25	26	27	28	29	30	31	32	33	34	35	36	37	38	39	40
1	2	3	4	5	6	7	8	9	10																																																																													
11	12	13	14	15	16	17	18	19	20																																																																													
21	22	23	24	25	26	27	28	29	30																																																																													
31	32	33	34	35	36	37	38	39	40																																																																													
RESULTAT	RESULTAT																																																																																					
1	2	3	4	5	6	7	8	9	10																																																																													
11	12	13	14	15	16	17	18	19	20																																																																													
21	22	23	24	25	26	27	28	29	30																																																																													
31	32	33	34	35	36	37	38	39	40																																																																													

2e MATCH	C	D	2e MATCH																																																																																			
arbitre : C																																																																																						
<table border="1" style="width: 100%; border-collapse: collapse;"> <tr><td>1</td><td>2</td><td>3</td><td>4</td><td>5</td><td>6</td><td>7</td><td>8</td><td>9</td><td>10</td></tr> <tr><td>11</td><td>12</td><td>13</td><td>14</td><td>15</td><td>16</td><td>17</td><td>18</td><td>19</td><td>20</td></tr> <tr><td>21</td><td>22</td><td>23</td><td>24</td><td>25</td><td>26</td><td>27</td><td>28</td><td>29</td><td>30</td></tr> <tr><td>31</td><td>32</td><td>33</td><td>34</td><td>35</td><td>36</td><td>37</td><td>38</td><td>39</td><td>40</td></tr> </table>	1	2	3	4	5	6	7	8	9	10	11	12	13	14	15	16	17	18	19	20	21	22	23	24	25	26	27	28	29	30	31	32	33	34	35	36	37	38	39	40	<table border="1" style="width: 100%; border-collapse: collapse;"> <tr><td>RESULTAT</td><td>RESULTAT</td></tr> <tr><td style="height: 40px;"></td><td style="height: 40px;"></td></tr> </table>	RESULTAT	RESULTAT			<table border="1" style="width: 100%; border-collapse: collapse;"> <tr><td>1</td><td>2</td><td>3</td><td>4</td><td>5</td><td>6</td><td>7</td><td>8</td><td>9</td><td>10</td></tr> <tr><td>11</td><td>12</td><td>13</td><td>14</td><td>15</td><td>16</td><td>17</td><td>18</td><td>19</td><td>20</td></tr> <tr><td>21</td><td>22</td><td>23</td><td>24</td><td>25</td><td>26</td><td>27</td><td>28</td><td>29</td><td>30</td></tr> <tr><td>31</td><td>32</td><td>33</td><td>34</td><td>35</td><td>36</td><td>37</td><td>38</td><td>39</td><td>40</td></tr> </table>	1	2	3	4	5	6	7	8	9	10	11	12	13	14	15	16	17	18	19	20	21	22	23	24	25	26	27	28	29	30	31	32	33	34	35	36	37	38	39	40
1	2	3	4	5	6	7	8	9	10																																																																													
11	12	13	14	15	16	17	18	19	20																																																																													
21	22	23	24	25	26	27	28	29	30																																																																													
31	32	33	34	35	36	37	38	39	40																																																																													
RESULTAT	RESULTAT																																																																																					
1	2	3	4	5	6	7	8	9	10																																																																													
11	12	13	14	15	16	17	18	19	20																																																																													
21	22	23	24	25	26	27	28	29	30																																																																													
31	32	33	34	35	36	37	38	39	40																																																																													

VAINQUEUR DU 1^{er} MATCH	VAINQUEUR DU 2^{ème} MATCH																																																																																
Nom de l'équipe:	Nom de l'équipe:																																																																																
arbitre :	arbitre :																																																																																
<table border="1" style="width: 100%; border-collapse: collapse;"> <tr><td>1</td><td>2</td><td>3</td><td>4</td><td>5</td><td>6</td><td>7</td><td>8</td><td>9</td><td>10</td></tr> <tr><td>11</td><td>12</td><td>13</td><td>14</td><td>15</td><td>16</td><td>17</td><td>18</td><td>19</td><td>20</td></tr> <tr><td>21</td><td>22</td><td>23</td><td>24</td><td>25</td><td>26</td><td>27</td><td>28</td><td>29</td><td>30</td></tr> <tr><td>31</td><td>32</td><td>33</td><td>34</td><td>35</td><td>36</td><td>37</td><td>38</td><td>39</td><td>40</td></tr> </table>	1	2	3	4	5	6	7	8	9	10	11	12	13	14	15	16	17	18	19	20	21	22	23	24	25	26	27	28	29	30	31	32	33	34	35	36	37	38	39	40	<table border="1" style="width: 100%; border-collapse: collapse;"> <tr><td>RESULTAT</td><td>RESULTAT</td></tr> <tr><td style="height: 40px;"></td><td style="height: 40px;"></td></tr> </table>	RESULTAT	RESULTAT																																						
1	2	3	4	5	6	7	8	9	10																																																																								
11	12	13	14	15	16	17	18	19	20																																																																								
21	22	23	24	25	26	27	28	29	30																																																																								
31	32	33	34	35	36	37	38	39	40																																																																								
RESULTAT	RESULTAT																																																																																
<table border="1" style="width: 100%; border-collapse: collapse;"> <tr><td>1</td><td>2</td><td>3</td><td>4</td><td>5</td><td>6</td><td>7</td><td>8</td><td>9</td><td>10</td></tr> <tr><td>11</td><td>12</td><td>13</td><td>14</td><td>15</td><td>16</td><td>17</td><td>18</td><td>19</td><td>20</td></tr> <tr><td>21</td><td>22</td><td>23</td><td>24</td><td>25</td><td>26</td><td>27</td><td>28</td><td>29</td><td>30</td></tr> <tr><td>31</td><td>32</td><td>33</td><td>34</td><td>35</td><td>36</td><td>37</td><td>38</td><td>39</td><td>40</td></tr> </table>	1	2	3	4	5	6	7	8	9	10	11	12	13	14	15	16	17	18	19	20	21	22	23	24	25	26	27	28	29	30	31	32	33	34	35	36	37	38	39	40	<table border="1" style="width: 100%; border-collapse: collapse;"> <tr><td>1</td><td>2</td><td>3</td><td>4</td><td>5</td><td>6</td><td>7</td><td>8</td><td>9</td><td>10</td></tr> <tr><td>11</td><td>12</td><td>13</td><td>14</td><td>15</td><td>16</td><td>17</td><td>18</td><td>19</td><td>20</td></tr> <tr><td>21</td><td>22</td><td>23</td><td>24</td><td>25</td><td>26</td><td>27</td><td>28</td><td>29</td><td>30</td></tr> <tr><td>31</td><td>32</td><td>33</td><td>34</td><td>35</td><td>36</td><td>37</td><td>38</td><td>39</td><td>40</td></tr> </table>	1	2	3	4	5	6	7	8	9	10	11	12	13	14	15	16	17	18	19	20	21	22	23	24	25	26	27	28	29	30	31	32	33	34	35	36	37	38	39	40
1	2	3	4	5	6	7	8	9	10																																																																								
11	12	13	14	15	16	17	18	19	20																																																																								
21	22	23	24	25	26	27	28	29	30																																																																								
31	32	33	34	35	36	37	38	39	40																																																																								
1	2	3	4	5	6	7	8	9	10																																																																								
11	12	13	14	15	16	17	18	19	20																																																																								
21	22	23	24	25	26	27	28	29	30																																																																								
31	32	33	34	35	36	37	38	39	40																																																																								

PERDANT DU 1er MATCH	PERDANT DU 2ème MATCH																																																																																
Nom de l'équipe:	Nom de l'équipe:																																																																																
arbitre :	arbitre :																																																																																
<table border="1" style="width: 100%; border-collapse: collapse;"> <tr><td>1</td><td>2</td><td>3</td><td>4</td><td>5</td><td>6</td><td>7</td><td>8</td><td>9</td><td>10</td></tr> <tr><td>11</td><td>12</td><td>13</td><td>14</td><td>15</td><td>16</td><td>17</td><td>18</td><td>19</td><td>20</td></tr> <tr><td>21</td><td>22</td><td>23</td><td>24</td><td>25</td><td>26</td><td>27</td><td>28</td><td>29</td><td>30</td></tr> <tr><td>31</td><td>32</td><td>33</td><td>34</td><td>35</td><td>36</td><td>37</td><td>38</td><td>39</td><td>40</td></tr> </table>	1	2	3	4	5	6	7	8	9	10	11	12	13	14	15	16	17	18	19	20	21	22	23	24	25	26	27	28	29	30	31	32	33	34	35	36	37	38	39	40	<table border="1" style="width: 100%; border-collapse: collapse;"> <tr><td>RESULTAT</td><td>RESULTAT</td></tr> <tr><td style="height: 40px;"></td><td style="height: 40px;"></td></tr> </table>	RESULTAT	RESULTAT																																						
1	2	3	4	5	6	7	8	9	10																																																																								
11	12	13	14	15	16	17	18	19	20																																																																								
21	22	23	24	25	26	27	28	29	30																																																																								
31	32	33	34	35	36	37	38	39	40																																																																								
RESULTAT	RESULTAT																																																																																
<table border="1" style="width: 100%; border-collapse: collapse;"> <tr><td>1</td><td>2</td><td>3</td><td>4</td><td>5</td><td>6</td><td>7</td><td>8</td><td>9</td><td>10</td></tr> <tr><td>11</td><td>12</td><td>13</td><td>14</td><td>15</td><td>16</td><td>17</td><td>18</td><td>19</td><td>20</td></tr> <tr><td>21</td><td>22</td><td>23</td><td>24</td><td>25</td><td>26</td><td>27</td><td>28</td><td>29</td><td>30</td></tr> <tr><td>31</td><td>32</td><td>33</td><td>34</td><td>35</td><td>36</td><td>37</td><td>38</td><td>39</td><td>40</td></tr> </table>	1	2	3	4	5	6	7	8	9	10	11	12	13	14	15	16	17	18	19	20	21	22	23	24	25	26	27	28	29	30	31	32	33	34	35	36	37	38	39	40	<table border="1" style="width: 100%; border-collapse: collapse;"> <tr><td>1</td><td>2</td><td>3</td><td>4</td><td>5</td><td>6</td><td>7</td><td>8</td><td>9</td><td>10</td></tr> <tr><td>11</td><td>12</td><td>13</td><td>14</td><td>15</td><td>16</td><td>17</td><td>18</td><td>19</td><td>20</td></tr> <tr><td>21</td><td>22</td><td>23</td><td>24</td><td>25</td><td>26</td><td>27</td><td>28</td><td>29</td><td>30</td></tr> <tr><td>31</td><td>32</td><td>33</td><td>34</td><td>35</td><td>36</td><td>37</td><td>38</td><td>39</td><td>40</td></tr> </table>	1	2	3	4	5	6	7	8	9	10	11	12	13	14	15	16	17	18	19	20	21	22	23	24	25	26	27	28	29	30	31	32	33	34	35	36	37	38	39	40
1	2	3	4	5	6	7	8	9	10																																																																								
11	12	13	14	15	16	17	18	19	20																																																																								
21	22	23	24	25	26	27	28	29	30																																																																								
31	32	33	34	35	36	37	38	39	40																																																																								
1	2	3	4	5	6	7	8	9	10																																																																								
11	12	13	14	15	16	17	18	19	20																																																																								
21	22	23	24	25	26	27	28	29	30																																																																								
31	32	33	34	35	36	37	38	39	40																																																																								

FEUILLE DE MATCH avec 3 EQUIPES

<p>POULE N°: <input style="width: 80px;" type="text"/></p> <p>le 1er monte d'une poule le 3ème descend d'une poule le 2ème reste dans la même poule</p> <table border="1" style="width: 100%; text-align: center;"> <tr><td colspan="2">classement de la poule</td></tr> <tr><td style="width: 10%;">1er</td><td><input style="width: 80%;" type="text"/></td></tr> <tr><td>2ème</td><td><input style="width: 80%;" type="text"/></td></tr> <tr><td>3ème</td><td><input style="width: 80%;" type="text"/></td></tr> </table>	classement de la poule		1er	<input style="width: 80%;" type="text"/>	2ème	<input style="width: 80%;" type="text"/>	3ème	<input style="width: 80%;" type="text"/>	<p>A: <input style="width: 100%;" type="text"/></p> <p>B: <input style="width: 100%;" type="text"/></p> <p>C: <input style="width: 100%;" type="text"/></p>																																																																																	
classement de la poule																																																																																										
1er	<input style="width: 80%;" type="text"/>																																																																																									
2ème	<input style="width: 80%;" type="text"/>																																																																																									
3ème	<input style="width: 80%;" type="text"/>																																																																																									
1er MATCH		1er MATCH																																																																																								
A		B																																																																																								
Arbitre : C																																																																																										
<table border="1" style="width: 100%; text-align: center;"> <tr><td>1</td><td>2</td><td>3</td><td>4</td><td>5</td><td>6</td><td>7</td><td>8</td><td>9</td><td>10</td></tr> <tr><td>11</td><td>12</td><td>13</td><td>14</td><td>15</td><td>16</td><td>17</td><td>18</td><td>19</td><td>20</td></tr> <tr><td>21</td><td>22</td><td>23</td><td>24</td><td>25</td><td>26</td><td>27</td><td>28</td><td>29</td><td>30</td></tr> <tr><td>31</td><td>32</td><td>33</td><td>34</td><td>35</td><td>36</td><td>37</td><td>38</td><td>39</td><td>40</td></tr> </table>	1	2	3	4	5	6	7	8	9	10	11	12	13	14	15	16	17	18	19	20	21	22	23	24	25	26	27	28	29	30	31	32	33	34	35	36	37	38	39	40	<table border="1" style="width: 100%; text-align: center;"> <tr><td colspan="2">RESULTAT</td><td colspan="2">RESULTAT</td></tr> <tr><td style="width: 50%; height: 40px;"></td><td style="width: 50%;"></td><td style="width: 50%;"></td><td style="width: 50%;"></td></tr> </table>	RESULTAT		RESULTAT						<table border="1" style="width: 100%; text-align: center;"> <tr><td>1</td><td>2</td><td>3</td><td>4</td><td>5</td><td>6</td><td>7</td><td>8</td><td>9</td><td>10</td></tr> <tr><td>11</td><td>12</td><td>13</td><td>14</td><td>15</td><td>16</td><td>17</td><td>18</td><td>19</td><td>20</td></tr> <tr><td>21</td><td>22</td><td>23</td><td>24</td><td>25</td><td>26</td><td>27</td><td>28</td><td>29</td><td>30</td></tr> <tr><td>31</td><td>32</td><td>33</td><td>34</td><td>35</td><td>36</td><td>37</td><td>38</td><td>39</td><td>40</td></tr> </table>	1	2	3	4	5	6	7	8	9	10	11	12	13	14	15	16	17	18	19	20	21	22	23	24	25	26	27	28	29	30	31	32	33	34	35	36	37	38	39	40
1	2	3	4	5	6	7	8	9	10																																																																																	
11	12	13	14	15	16	17	18	19	20																																																																																	
21	22	23	24	25	26	27	28	29	30																																																																																	
31	32	33	34	35	36	37	38	39	40																																																																																	
RESULTAT		RESULTAT																																																																																								
1	2	3	4	5	6	7	8	9	10																																																																																	
11	12	13	14	15	16	17	18	19	20																																																																																	
21	22	23	24	25	26	27	28	29	30																																																																																	
31	32	33	34	35	36	37	38	39	40																																																																																	
2e MATCH		2e MATCH																																																																																								
B		C																																																																																								
Arbitre : A																																																																																										
<table border="1" style="width: 100%; text-align: center;"> <tr><td>1</td><td>2</td><td>3</td><td>4</td><td>5</td><td>6</td><td>7</td><td>8</td><td>9</td><td>10</td></tr> <tr><td>11</td><td>12</td><td>13</td><td>14</td><td>15</td><td>16</td><td>17</td><td>18</td><td>19</td><td>20</td></tr> <tr><td>21</td><td>22</td><td>23</td><td>24</td><td>25</td><td>26</td><td>27</td><td>28</td><td>29</td><td>30</td></tr> <tr><td>31</td><td>32</td><td>33</td><td>34</td><td>35</td><td>36</td><td>37</td><td>38</td><td>39</td><td>40</td></tr> </table>	1	2	3	4	5	6	7	8	9	10	11	12	13	14	15	16	17	18	19	20	21	22	23	24	25	26	27	28	29	30	31	32	33	34	35	36	37	38	39	40	<table border="1" style="width: 100%; text-align: center;"> <tr><td colspan="2">RESULTAT</td><td colspan="2">RESULTAT</td></tr> <tr><td style="width: 50%; height: 40px;"></td><td style="width: 50%;"></td><td style="width: 50%;"></td><td style="width: 50%;"></td></tr> </table>	RESULTAT		RESULTAT						<table border="1" style="width: 100%; text-align: center;"> <tr><td>1</td><td>2</td><td>3</td><td>4</td><td>5</td><td>6</td><td>7</td><td>8</td><td>9</td><td>10</td></tr> <tr><td>11</td><td>12</td><td>13</td><td>14</td><td>15</td><td>16</td><td>17</td><td>18</td><td>19</td><td>20</td></tr> <tr><td>21</td><td>22</td><td>23</td><td>24</td><td>25</td><td>26</td><td>27</td><td>28</td><td>29</td><td>30</td></tr> <tr><td>31</td><td>32</td><td>33</td><td>34</td><td>35</td><td>36</td><td>37</td><td>38</td><td>39</td><td>40</td></tr> </table>	1	2	3	4	5	6	7	8	9	10	11	12	13	14	15	16	17	18	19	20	21	22	23	24	25	26	27	28	29	30	31	32	33	34	35	36	37	38	39	40
1	2	3	4	5	6	7	8	9	10																																																																																	
11	12	13	14	15	16	17	18	19	20																																																																																	
21	22	23	24	25	26	27	28	29	30																																																																																	
31	32	33	34	35	36	37	38	39	40																																																																																	
RESULTAT		RESULTAT																																																																																								
1	2	3	4	5	6	7	8	9	10																																																																																	
11	12	13	14	15	16	17	18	19	20																																																																																	
21	22	23	24	25	26	27	28	29	30																																																																																	
31	32	33	34	35	36	37	38	39	40																																																																																	
3e MATCH		3e MATCH																																																																																								
A		C																																																																																								
Arbitre : B																																																																																										
<table border="1" style="width: 100%; text-align: center;"> <tr><td>1</td><td>2</td><td>3</td><td>4</td><td>5</td><td>6</td><td>7</td><td>8</td><td>9</td><td>10</td></tr> <tr><td>11</td><td>12</td><td>13</td><td>14</td><td>15</td><td>16</td><td>17</td><td>18</td><td>19</td><td>20</td></tr> <tr><td>21</td><td>22</td><td>23</td><td>24</td><td>25</td><td>26</td><td>27</td><td>28</td><td>29</td><td>30</td></tr> <tr><td>31</td><td>32</td><td>33</td><td>34</td><td>35</td><td>36</td><td>37</td><td>38</td><td>39</td><td>40</td></tr> </table>	1	2	3	4	5	6	7	8	9	10	11	12	13	14	15	16	17	18	19	20	21	22	23	24	25	26	27	28	29	30	31	32	33	34	35	36	37	38	39	40	<table border="1" style="width: 100%; text-align: center;"> <tr><td colspan="2">RESULTAT</td><td colspan="2">RESULTAT</td></tr> <tr><td style="width: 50%; height: 40px;"></td><td style="width: 50%;"></td><td style="width: 50%;"></td><td style="width: 50%;"></td></tr> </table>	RESULTAT		RESULTAT						<table border="1" style="width: 100%; text-align: center;"> <tr><td>1</td><td>2</td><td>3</td><td>4</td><td>5</td><td>6</td><td>7</td><td>8</td><td>9</td><td>10</td></tr> <tr><td>11</td><td>12</td><td>13</td><td>14</td><td>15</td><td>16</td><td>17</td><td>18</td><td>19</td><td>20</td></tr> <tr><td>21</td><td>22</td><td>23</td><td>24</td><td>25</td><td>26</td><td>27</td><td>28</td><td>29</td><td>30</td></tr> <tr><td>31</td><td>32</td><td>33</td><td>34</td><td>35</td><td>36</td><td>37</td><td>38</td><td>39</td><td>40</td></tr> </table>	1	2	3	4	5	6	7	8	9	10	11	12	13	14	15	16	17	18	19	20	21	22	23	24	25	26	27	28	29	30	31	32	33	34	35	36	37	38	39	40
1	2	3	4	5	6	7	8	9	10																																																																																	
11	12	13	14	15	16	17	18	19	20																																																																																	
21	22	23	24	25	26	27	28	29	30																																																																																	
31	32	33	34	35	36	37	38	39	40																																																																																	
RESULTAT		RESULTAT																																																																																								
1	2	3	4	5	6	7	8	9	10																																																																																	
11	12	13	14	15	16	17	18	19	20																																																																																	
21	22	23	24	25	26	27	28	29	30																																																																																	
31	32	33	34	35	36	37	38	39	40																																																																																	

ADRESSES UTILES

Le Comité Départemental du Maine et Loire de Volley-Ball:

Maison départementale des sports
7 rue Pierre de Coubertin – BP 43527
49136 LES PONTS DE CE

Tél. : 02 41 79 49 87

Email : volley49@yahoo.fr

Web : www.comitevolley49.com

Intervenant Technique Départemental :

Alexis MUSTIERE

Tél. : 06 83 55 67 75

NOTES



APPRENTISSAGE du VOLLEY-BALL
à l'ÉCOLE PRIMAIRE